



CENTRALNY ZLOT KLAS MUNDUROWYCH „ŻAGAŃ 2015”

05 – 09 października 2015r.



PRZEBIEG I ORGANIZACJA ZLOTU

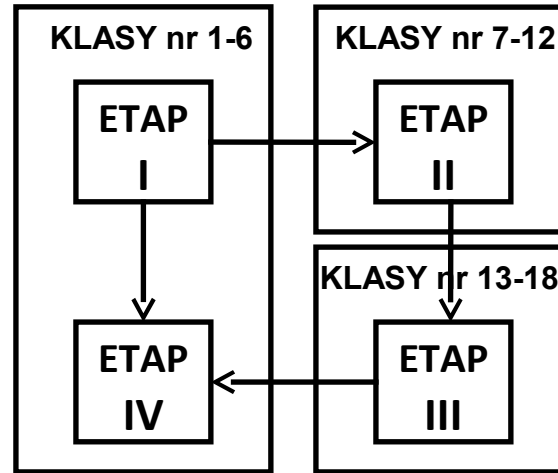

- Centralny zlot klas mundurowych składać się będzie z 4 etapów.
- Pierwszy etap ma charakter poglądowy i nie podlega ocenie, natomiast kolejne trzy etapy są oceniane i mają wpływ na wynik końcowy klasyfikacji generalnej.
- Szkoły otrzymają numery startowe zgodnie z kolejnością przybycia na obozowisko i biorą udział w każdym z etapów zgodnie z ustaloną kolejnością podczas odprawy technicznej z wychowawcami.



SCHEMAT ORGANIZACYJNY ZLOTU

ETAP 1 i 1' – Historia i współczesność Wojsk Pancernych – obozowisko Karliki i PST

ETAP 2 – Manewry sportowo - obronne – rejon przy PST

ETAP 3 – Szkolenie ogniowe – rejon strzelnicy „Komar”

ETAP 4 – Prezentacja szkół, konkurs musztry i piosenki marszowej – obozowisko Karliki





ETAP 1 – Historia i współczesność Wojsk Pancernych – obozowisko Karliki i PST

1. Tradycje „Czarnej” Dywizji –
świątelnica na obozowisku

2. 70 – lecie bitwy pod Falaise
Chambois – świątelnica na
obozowisku

3. – Doświadczenia misyjne
„Czarnej” Dywizji – mała
stołówka na obozowisku

4. „Rudy” – kulisy powstania
serialu w Żaganiu

5. Sprzęt współczesny

6. Sprzęt lekki

OBOZOWISKO KARLIKI

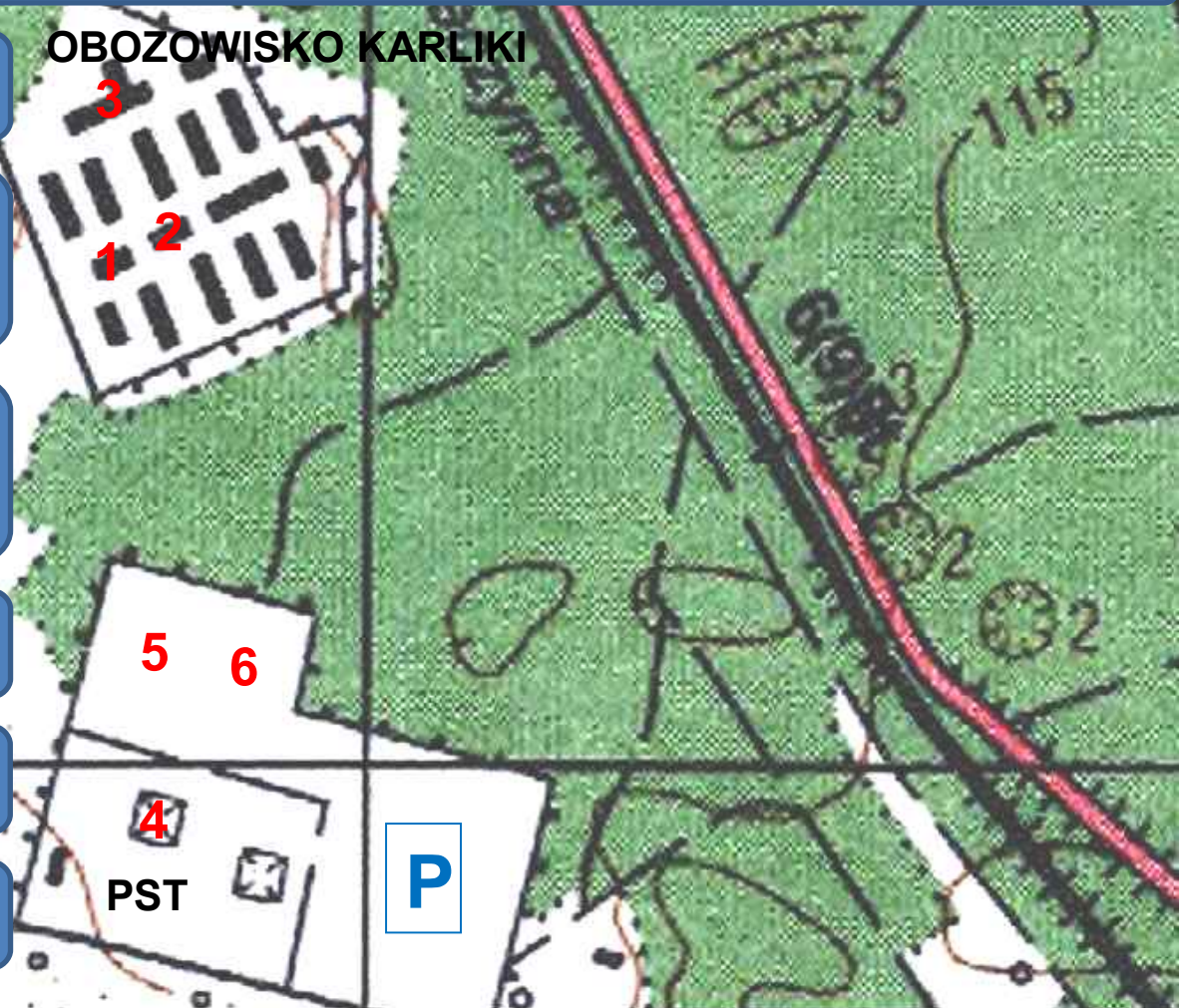



ORGANIZACJA ETAPU I

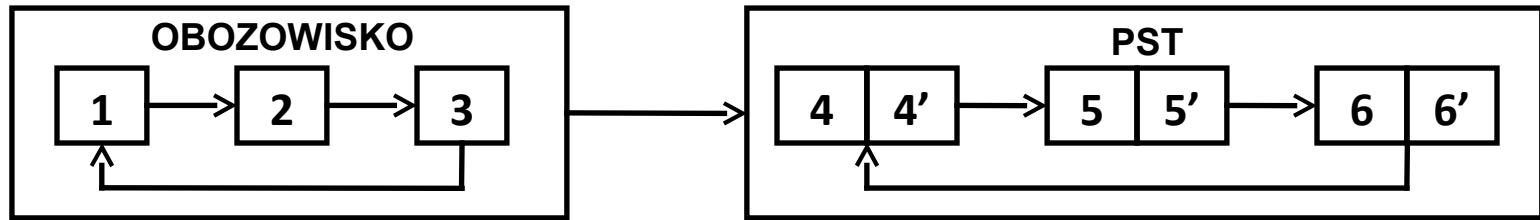

- Etap I realizowany jest od wtorku do czwartku od godz. 10.00 do 16.00, szkoły nr od 1 do 6 we wtorek, od 7 do 12 w środę i od 13 do 18 w czwartek.
- W tym etapie każda szkoła liczy 30 osób.
- Etap składa się z 6 punktów szkoleniowych.
- Trzy punkty szkoleniowe realizowane są w dwóch świetlicach i małej stołówce w obozowisku, natomiast następne trzy w rejonie PST.
- Czas trwania szkolenia na punktach trwa 45 minut, a każde zagadnienie rozpoczyna się o pełnych godzinach.
- Każda grupa szkoleniowa na punktach znajdujących się w PST będzie podzielona na dwie podgrupy szkoleniowe, aby umożliwić im szczegółowe zapoznanie się ze sprzętem (nie więcej niż 15 szkolonych na podpunkcie).
- Zmiany w grupach i podgrupach reguluje instruktor na poszczególnym punkcie szkolenia.



ZABEZPIECZENIE ETAPU I

Ten etap w całości zabezpieczać będą żołnierze 11 Lubuskiej Dywizji Kawalerii Pancerniej oraz kustosz sali tradycji 11 LDKPanc – płk. rez. Waldemar KOTULA.

Pokaz sprzętu na punktach szkoleniowych znajdujących się w PST zabezpieczają odpowiednio:

- 10 Brygada Kawalerii Pancerniej;
- 17 Wielkopolska Brygada Zmechanizowana;
- 23 Śląski Pułk Artylerii.



ETAP 2 – Manewry sportowo – obronne – rejon przy PST

1. Marszobieg

2. Pierwsza pomoc

3. Pokaz sprzętu i działania patrolu saperskiego

4. Pokaz sprzętu i działania Żandarmerii Wojskowej

5. Pokaz broni i sprzętu 62. ks
COMMANDO

6. Pokaz GRH 1 samodzielnej
kompanii COMMANDO



PST



ORGANIZACJA ETAPU II

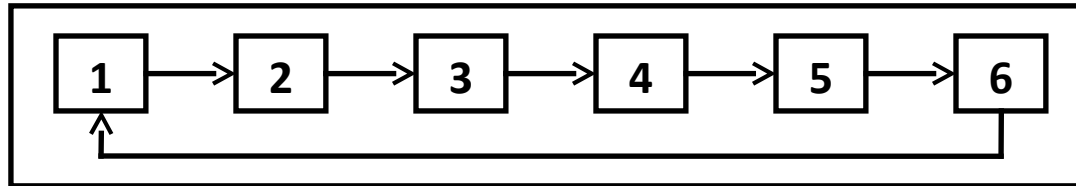

- Etap II realizowany jest od wtorku do czwartku od godz. 10.00 do 16.00, szkoły nr od 7 do 12 we wtorek, od 13 do 18 w środę i od 1 do 6 w czwartek.
- W tym etapie każda szkoła liczy 30 osób, tylko w zagadnieniu 1 (marszobieg) 15 osób.
- Etap ten składa się z 1 konkurencji ocenianej (marszobieg) i 5 punktów szkoleniowych.
- Wszystkie punkty szkoleniowe realizowane są w rejonie przy PST.
- Czas trwania szkolenia na punktach nauczania trwa 45 minut, a każde zagadnienie rozpoczyna się o pełnych godzinach.
- Zmiany w grupach reguluje instruktor na poszczególnym punkcie szkolenia.



Trasa marszobiegu

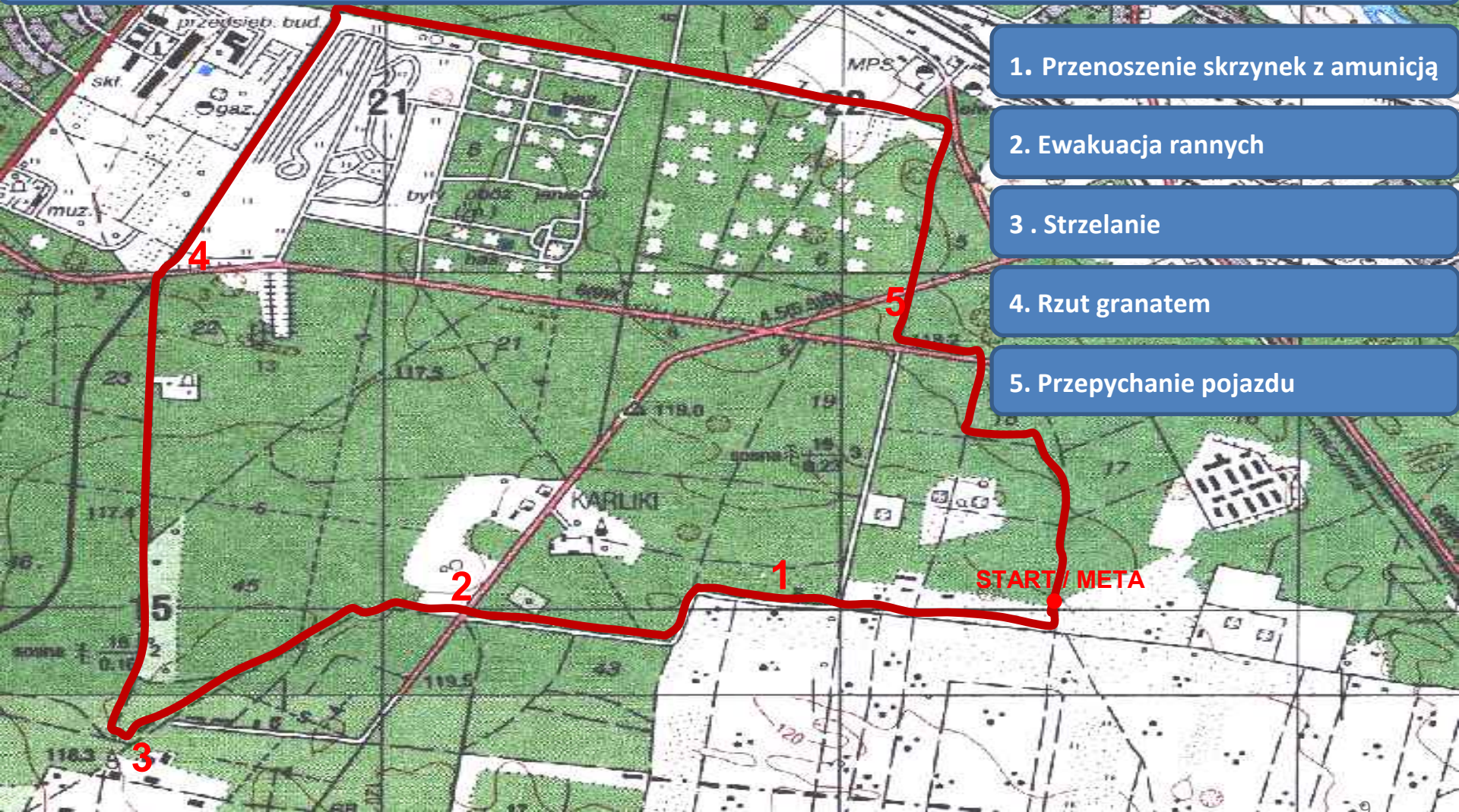

1. Przenoszenie skrzynek z amunicją

2. Ewakuacja rannych

3. Strzelanie

4. Rzut granatem

5. Przepychanie pojazdu

START / META



ORGANIZACJA MARSZOBIEGU

- Marszobiegi polega na pokonaniu przez zespół trasy ok. 8 km w możliwie najkrótszym czasie.
- Trasa marszobiegu usytuowana będzie w terenie leśnym w rejonie obszaru poligonu Żagań kierunek Karliki.
- W tej konkurencji szkołę reprezentuje 15 zawodników, spośród których wyznaczony jest kapitan.
- Na trasie rozmieszczonych jest 5 punktów kontrolnych (PK). Pokonanie tych punktów wymaga prawidłowego wykonania zadań sprawnościowo – technicznych przez wszystkich zawodników drużyny.
- Marszobiegi wygrywa ta drużyna, która w krótszym czasie pokona trasę i poprawnie wykona wszystkie zadania na trasie.



ZABEZPIECZENIE ETAPU II

Potrzeby w zakresie przeprowadzenia szkolenia na poszczególnych punktach:

- pkt.1 - 12 instruktorów z 23pa, zabezpieczenie medyczne (2 poj. sanitarny z ratownikami medycznymi) z 11 LDKPanc;
- pkt.2 - poj. sanitarny z ratownikami medycznymi z 11 LDKPanc;
- pkt.3 - żołnierze 23 Patrolu Rozminowania;
- pkt.4 - żołnierze Oddziału Żandarmerii Wojskowej z Żagania;
- pkt.5 - 6 osób z 62 ks
- pkt. 6 - 6 osób z 62 ks



ETAP 3 – Szkolenie ogniowe – rejon strzelnicy „Komar”

1. Strzelanie z broni długiej pneumatycznej

2. Strzelanie replik ASG

3. Strzelanie z markerów Paint Ball

4. Strzelanie z broni krótkiej pneumatycznej

5. Rzut granatem do celu

6. Zajmowanie postaw strzeleckich

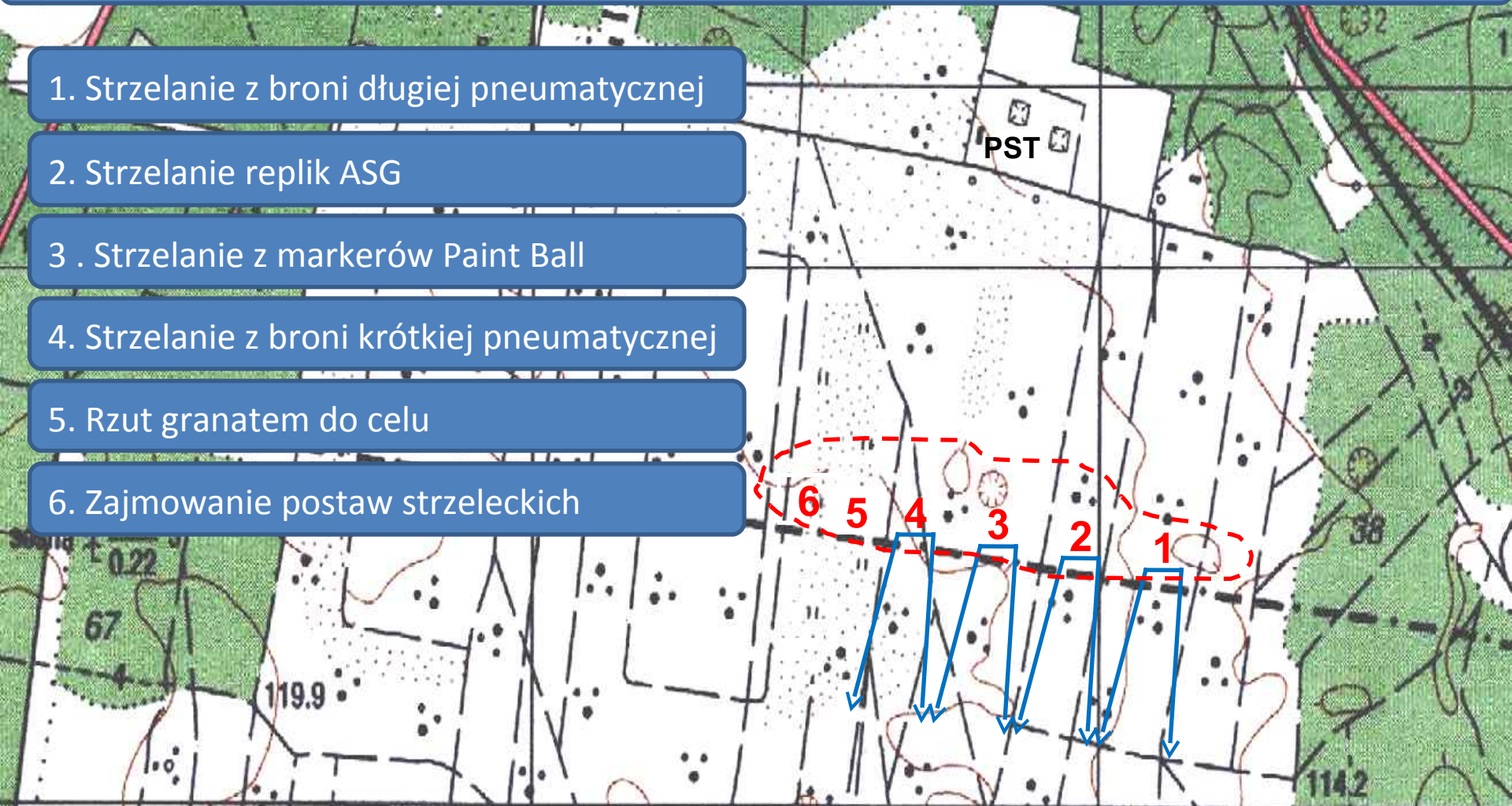



ORGANIZACJA ETAPU III

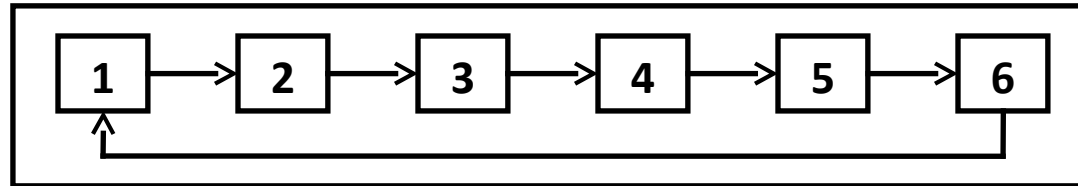

- Etap III realizowany jest od wtorku do czwartku od godz. 10.00 do 16.00, szkoły nr od 13 do 18 we wtorek, od 1 do 6 w środę i od 7 do 12 w czwartek.
- W tym etapie każda szkoła liczy 30 osób, tylko w zagadnieniu 1 (strzelanie na celność i skupienie) 12 osób.
- Etap ten składa się z 1 konkurencji ocenianej (strzelanie na celność i skupienie) i 5 punktów szkoleniowych.
- Wszystkie punkty szkoleniowe realizowane są w rejonie strzelnicy „Komar”.
- Czas trwania szkolenia na punktach nauczania trwa 45 minut, a każde zagadnienie rozpoczyna się o pełnych godzinach.
- Zmiany w grupach reguluje główny kierownik zajęć na strzelnicy.



ZABEZPIECZENIE ETAPU III

Potrzeby w zakresie przeprowadzenia szkolenia na poszczególnych punktach:

- pkt.1 - 8 instruktorów z 23pa zabezpieczenie medyczne (poj. sanitarny z ratownikiem medycznym) z 11 LDKPanc;
- pkt.2 - 2 osoby z 62 ks;
- pkt.3 - 2 osoby z 62 ks;
- pkt.4 - 2 osoby z 62 ks;
- pkt.5 - 2 instruktorów z 23pa;
- pkt. 6 - 2 instruktorów z 23pa.



ETAP 4 – Konkurs muztry i piosenki marszowej – obozowisko Karliki

1. Prezentacja szkół

2. Konkurs muztry i piosenki marszowej.

SCENA

1

PLAC APELOWY

2

○○○○○○○○○○

TRYBUNA

○○○○○○○○○○



ORGANIZACJA ETAPU IV

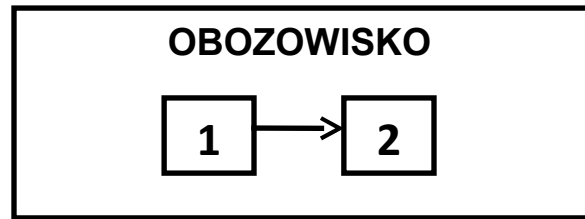

- Etap IV realizowany jest od wtorku do czwartku od godz. 18.00 do 21.00, szkoły nr od 1 do 6 we wtorek, od 7 do 12 w środę i od 13 do 18 w czwartek.
- Prezentacja szkół odbywa się w formie programu dowolnego (wiersz, skecz, taniec itp.) nie dłuższego niż 5 min. Dowolna liczba osób występujących na scenie.
- W konkursie musztry i piosenki marszowej szkołę reprezentują min. 24 osób (6 „czwórek”). Zadanie te trwa 5 minut.
- Etap ten składa się z 2 elementów i wykonywane są jedno po drugim.
- Wszystkie zadania realizowane są w obozowisku Karliki.



ZABEZPIECZENIE ETAPU IV

Potrzeby w zakresie przeprowadzenia części kulturalno-oświatowej:

- Jury i Komisja Kultury w składzie:
 - 2 osoby z 62 ks;
 - 1 osoba z 11 LDKPanc;
 - 1 osoba z 10 BKPanc;
 - 1 osoba z 23pa.
- nagłośnienie z 11 LDKPanc.



USTALENIA OGÓLNE

- Komendant zgrupowania – Bogdan FIAŁKOWSKI – 62 ks
- Z-ca komendanta ds. logistycznych – mjr LISIAK Robert – 23pa
- Z-ca komendanta ds. wojskowych – kpt. WOŁYŃSKI Piotr – 10 BKPanc
- Z-ca komendanta ds. sportowych – kpt. WOŁYŃSKI Jakub – 23pa
- 18 żołnierzy z 23pa jako osoby kierunkowe dla każdej szkoły
- zabezpieczenie służb dyżurnych - 3 składy w liczbie po 3 żołnierzy oraz 3 składy po 2 żołnierzy – 10 BKPanc
- biuro organizacyjno-informacyjne - 2 osoby z 62 ks
- zabezpieczenie całodobowej służby medycznej na obozowisku - 2 poj. sanitarne wraz z 4 ratownikami – 62 ks
- zabezpieczenie medyczne strzelania, marszobiegu i pokazu medycznego (4 poj. sanitarne wraz z ratownikami) – 11 LDKPanc
- zabezpieczenie 20 instruktorów na poszczególne grupy i podgrupy w części „Historia i współczesność Wojsk Pancernych” – 11 LDKPanc
- zabezpieczenie logistyczne (wyżywienie) - 10 żołnierzy z 23 pa wraz z 6 osobami z 62 ks
- flagi, namioty, domki cateringowe, scenę - zabezpiecza 62 ks
- zabezpieczenie części sportowej – 24 żołnierzy z 23pa



USTALENIA OGÓLNE

- puchary, nagrody rzeczowe oraz upominki zabezpieacza 62 ks w liczbie:
- 3 puchary w klasyfikacji generalnej;
- 90 upominków (45 za marszobieg, 36 za strzelanie, 9 konkursy artystyczne).